

ARTI 9 J-10 NV

Rijwegdeksel D400

- PTV880-1
kaderdikte
10mm
BENOR
- intens
verkeer
- vierkant kader
ronde deksel
- scharnierend
- zonder
gaten
- dichting
- veiligheid
- OPTIE**
- VARIANTE**
- VARIANTE**

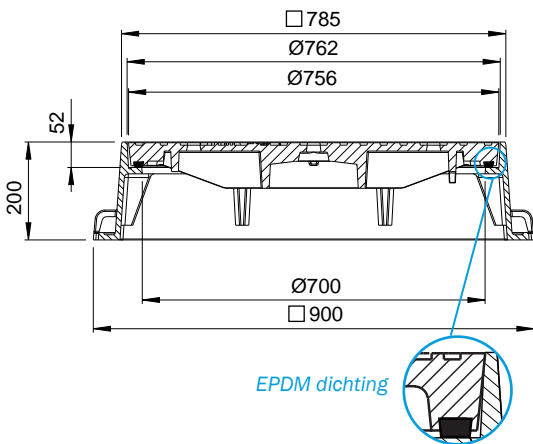
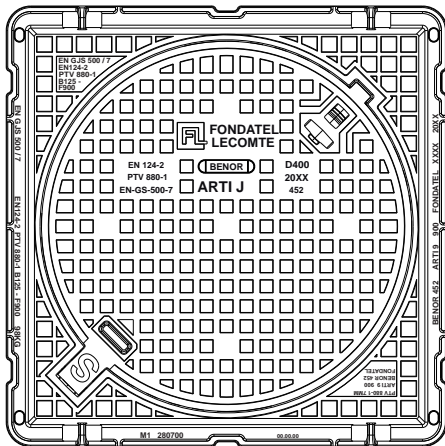

BESCHRIJVING

Scharnierend rijwegdeksel zonder ventilatie gaten, D400 BENOR PTV880-1, intens verkeer

VOORDELEN VAN HET PRODUCT

Efficiënt scharniersysteem

- Bij openen van het deksel, automatische evacuatie van vuil onder scharnierpunt deksel via voorziene opening.
- Opening van het deksel > 110° voor een gemakkelijk toegang.
- Deksel wordt geblokkeerd op 90° (veiligheid) voor veiligheid gebruikers. Om het deksel terug te sluiten dient deksel opgelicht te worden vooraleer sluiting mogelijk wordt.
- Uitlichten deksel op 90°

Stilte en stabiliteit

- Zichtbaar vierkant kader hoogte 200mm met vrije opening 700mm.
- Kader met wanddikte 10mm waardoor een betere stabiliteit en langere levensduur bereikt wordt.
- EPDM dichting in zwaluwstaartvorm geplaatst in deksel in een machinaal bewerkte opening, eveneens in zwaluwstaartvorm, en dit over de ganse diameter van het deksel. Dit zorgt voor een perfecte stabiliteit.
- Anti-slip motief in wafelmotief voor een geoptimaliseerde geluidsbeperking

Plaatsingsinstructies

- 4 haken aan de buitenzijde kader om deze mechanisch gemakkelijk te kunnen behandelen.
- Versterkt kader.
- Zitvlak kader voorzien van enkele openingen waardoor een groot draagvlak bekomen wordt voor een eenvoudige en performante plaatsing en verankering.
- 4 gaten, op de basis van de kader, aangebracht voor een eventueel verankering.
- Opening in deksel om deze vast te hechten aan openingsgereedschap voor opening.
- Waterdicht kamer voor plaatsing van haak of houweel voor eenvoudige opening.
- Versterkingen met minieme hoogte ten opzichte van het kader voor alle types afwerkingen (randafwerkingen)

MATERIAAL

Nodulair gietijzer GJS 500-7 volgens EN1563.

REFERENTIE	ARTIKEL N°	SNELCODE COPRO	KG	VERPAKKING
ARTI 9 J-10 nv D400	20905X		175	7
ARTI 9 J-10 nv D400 RWA-EP			175	7
ARTI 9 J-10 nv D400 DWA-EU			175	7









Afmetingen in mm - Gewicht, afmetingen, foto's en tekeningen niet contractueel - Niet gecontroleerde verspreiding.

Verantwoordelijke uitgever: FONDATEL-LECOMTE nv • Tel 0032.(0)64 23 63 23 • e-mail: seneffe@fondatel.com

Verkoop - Logistiek: Rue Georges Stephenson 25 | Zoning industrieel Seneffe C | B-7180 Seneffe • Productie - Maatschappelijke zetel: Parc Industriel | Rue Reppe 3 | B-5300 Seilles-Andenne

ARTI 9 J-10 NV

Rijwegdeksel D400

PTV880-1 kaderdikte 10mm BENOR	intens verkeer 	vierkant kader ronde deksel 	scharnierend 	zonder gaten 	dichting 	veiligheid 	OPTIE 	VARIANTE 	VARIANTE 
--	--	---	---	--	--	---	---	--	--



<https://fondatel.com/index.php/milieubeleid-2/?lang=nl>
<https://qr.co2logic.com/52518ea7746fcbcc911c6b2a8873e80>



BENOR



De technische gecertificeerde fiches kunnen gedownload worden via de website van COPRO. <https://extranet.copro.eu/nl>

VARIANTE VERGREDELING



OPTIE
Ergonomische sleutel
artikel n° 200 200



PLAATS VAN INBOUW

Groep 4, Klasse D400 →zie EN124-1
Rijgedeelte van wegen (inbegrepen voetgangersstraten), verharde zijbermen en de parkeerzones voor alle types van verkeersvoertuigen.

MILIEU

0 kg CO₂ uitstoot/product via compensatie (*)

(*) Fondatel heeft, als gevolg en op basis van haar intern CO₂ uitstootbalans, een actieplan opgemaakt met als doel de CO₂ uitstoot tegen 2025 te verminderen met 20%, en dit volgens de Europese richtlijnen.

Fondatel heeft zich geëngageerd om te investeren in gecertificeerde klimaatprojecten, om de CO₂ uitstoot die momenteel nog niet vermeden kunnen worden te compenseren, die ervoor zorgen om de globale CO₂ uitstoot te verminderen en bijkomend gealigneerde winsten te bekomen zoals omschreven in de Algemene Doeleinden van Duurzame Ontwikkeling van de Verenigde Naties.

De compensatie bedraagt 364,00 kg CO₂/product

CERTIFICATIE DOOR DERDE PARTIJ

BENOR PTV880-1 (kaderdikte 10mm) door COPRO

OPTIES

- Markering/Logo op aanvraag.
- Ergonomische sleutel

VARIANTES

- Vergreveling van het deksel in het kader op 4 punten
- Met gaten, geventileerd deksel
- Beschikbaar in BENOR PTV880-1 (7mm kaderdikte)